

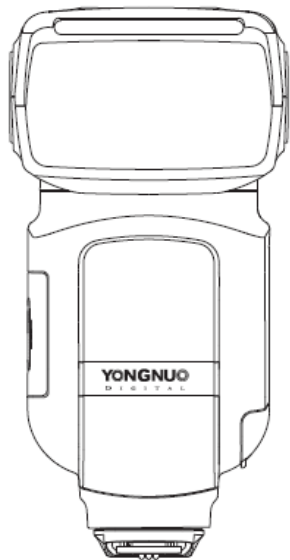

YN968EX-RT

Manual de Instrucciones



-1-

Antes de utilizar el flash, lea el manual de instrucciones para asegurar el uso seguro y guárdelo para la consulta en el futuro.

ÍNDICE

△ ADVERTENCIA.....	4
CARACTERÍSTICAS DEL PRODUCTO	5
GUÍA RÁPIDA SOBRE EL USO	6
NOMENCLATURA.....	7
MONTAJE DEL PRODUCTO	11
FUNCIONES BÁSICAS	13
Fotografía con flash inalámbrico:	-2-
Transmisión por radio	18
Fotografía con flash inalámbrico mediante transmisión óptica utilizando la unidad secundaria.....	21
Fotografía con flash inalámbrico	23
USO AVANZADO	24

C.FN/P.FN: AJUSTE DE LAS FUNCIONES PERSONALIZADAS Y PERSONALES	29
FOTOGRAFÍA CON LA LÁMPARA LED	32
SOLUCIÓN DE FALLAS.....	34
ESPECIFICACIONES.....	36

ADVERTENCIA

- No exponga el producto a la lluvia o humedad para evitar incendios o descargas eléctricas.
- Cuando se desecha la batería, envuelva los contactos de la misma para evitar cortocircuitos y observe las normas locales al respecto.
- Mantenga la batería o algo fácilmente tragado alejado de los niños. Si éstos se tragan accidentalmente algo, póngase en contacto con su médico de manera inmediata.
- No utilice los componentes de disparo cerca de los ojos. De lo contrario, puede causar daños a la retina humana.
- No utilice la unidad flash contra quien requiere concentrar su atención. De lo contrario, esto puede causar accidentes.
- Si ocurre lo siguiente, retire de inmediata las pilas y deje de usarlas:
 - La parte interna del producto se expone debido a la caída o fuertes impactos.
 - Se produce la fuga del líquido corrosivo de la batería. Entonces debe usar guantes antes de retirar la batería.
 - El producto emite el olor extraño, calor o humo.
- No desmonte ni repare el producto sin la presencia del técnico profesional. De lo contrario, puede sufrir una descarga eléctrica.
- Cuando no se usa el producto a largo plazo, haga el favor de retirar todas las baterías.

CARACTERÍSTICAS DEL PRODUCTO

•Lámpara LED

Una lámpara LED de alta potencia equipada, de brillo ajustable, junto con difusores y panel de temperatura de color

•Acepta las señales inalámbricas de YN-E3-RT/YN600EX-RT (YONGNUO) y 600EX-RT/ST-E3-RT (Canon)

Cuando se utiliza como la unidad principal, YN968EX-RT puede disparar al mismo tiempo el flash YN968EX-RT, YN600EX-RT de YONGNUO y 600EX-RT de Canon, visualizando en tiempo real la información de grupos y reciclaje de los flashes secundarios. Como la unidad secundaria, el YN968EX-RT también puede aceptar las señales de disparo emitidas por la unidad principal (por ejemplo, YN968EX-RT, YN600EX-RT de YONGNUO y 600EX-RT de Canon), realizando los modos de flash tales como TTL, Manual, GR y Multi y soportando el disparo enlazado con transmisión por radio.

•Gran número guía y sincronización a alta velocidad

GN60@ISO100, 105mm; permite la sincronización a alta velocidad TTL hasta 1/8000 segundo, el disparo manual, flash con agrupación GR

•Zoom automático

Tiene zoom automático y manual y la cobertura de disparo manual puede ser ajustada entre 20 a 105mm.

•Actualización del firmware por USB

-5-

•Disparo inalámbrico mediante transmisión óptica

Permite recibir las señales ópticas inalámbricas de YONGNUO, Canon y Nikon. Cuenta con los modos de anulación de pre-destello S1 y S2.

•Auto-guardado de ajustes y ajuste de funciones personalizadas (Fn)

•Sistema de reciclaje ultra-rápido, batería externa compatible

•Panel LCD, toma síncrona PC estándar

GUÍA RÁPIDA SOBRE EL USO

Si usted no tiene tiempo para leer completamente ese manual de instrucciones, haga el favor de leer el presente capítulo.

1. La evitación del uso excesivo a la potencia máxima puede extender la vida útil del producto (Cuando funciona la protección contra sobrecalentamiento, es recomendable dejar el flash sin utilizarlo más de tres minutos).

2. Puede cambiar los modos de disparo y de flash al pulsar el botón

【】 y 【Luz de fondo / sonido】 (el modo GR sólo funciona en el modo de flash principal con transmisión por radio).

3. Cuando el flash sirve como la unidad principal, puede ajustar los grupos de flash que se produce la exposición a través de pulsar el botón

【RATIO】.

4. Puede ajustar si la unidad principal produce la exposición pulsando el botón 【】.

5. Al pulsar el botón 【Zn/C.Fn】 , puede ajustar la longitud focal. Mientras mantenga presionando el mismo botón, puede ajustar las opciones

avanzadas. Entonces, con los botones 【】 y 【OK】 , puede ajustar la cobertura del flash, así como las funciones personalizadas.

-6-

6. Los botones de función 1, 2, 3 y 4 corresponden a las distintas funciones visualizadas actualmente en el panel LCD en función de los distintos estados del flash. Véase los capítulos posteriores.

7. Apriete los botones de función 2 y 3 al mismo tiempo, puede ajustar la función de disparo del flash y el disparo inalámbrico en el modo de flash normal TTL (fotografía con el flash unido a la cámara) predeterminado.

8. Al presionar el botón LED en la cabeza del flash, puede activar la lámpara LED.

9. Cuando se realiza la fotografía con flash a corta distancia, gire hacia abajo la cabeza del flash en 7 grados, puede fotografiar objetos a una distancia de unos 0,5 a 2 metros.

NOMENCLATURA

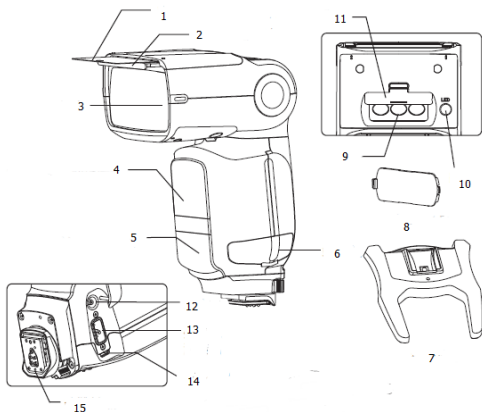

1. Panel de brillo ocular
2. Panel difusor gran angular
3. Cabeza del flash
4. Sensor inalámbrico mediante transmisión óptica
5. Emisor de luz de ayuda al AF
6. Tapa de terminales
7. Mini-soporte
8. Filtro de temperatura de color (para LED)
9. Lámpara LED
10. Lámpara LED
11. Panel difusor gran angular (para LED)
12. Terminal PC
13. Toma de alimentación eléctrica externa
14. Terminal USB
15. Contactos
16. Índice de ángulo de rebote
17. Lámpara 【LINK】 (lámpara de confirmación de la transmisión por radio)

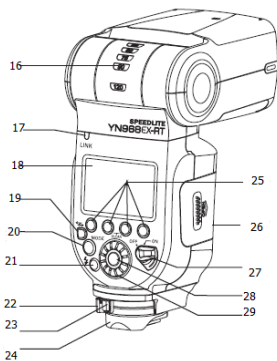

18. Panel LCD
19. Botón de disparo
20. Botón de modo
21. Lámpara de carga / botón de flash de prueba
22. Palanca de bloqueo del pie de montaje
23. Botón de liberación de bloqueo
24. Adaptador de protección contra polvo y agua
25. Botón de función 1/2/3/4
26. Tapa del compartimento de las pilas
27. Interruptor de alimentación
28. Botón de selección/ajustes
29. Dial de selección

Panel LCD

Visualización del panel LCD del flash E TTL

1. Zoom

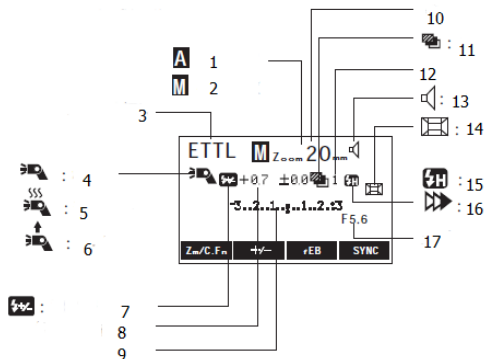

-8-

- automático
2. Zoom manual
3. E TTL: Flash automático E TTL
4. Estándar
5. Sobrecalentamiento
6. Rebote
7. Compensación de la exposición con flash
8. Cantidad de compensación de la exposición con flash
9. Nivel de exposición del flash
10. Longitud focal
11. FEB
12. Secuencia FEB

13. Aviso sonoro
14. Identificación automática del tamaño de la imagen
15. Sincronización a alta velocidad
16. Sincronización a la segunda cortina
17. Abertura

Visualización del panel LCD del flash manual

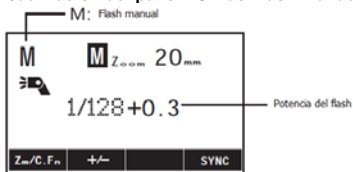

Visualización del panel LCD del flash estroboscópico

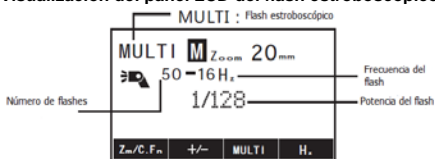

Al pulsar el botón , puede cambiar los modos entre el modo -9-
de disparo normal, de unidad principal con transmisión por radio, de
unidad secundaria con transmisión por radio, de unidad secundaria
con transmisión óptica (incluyendo SC, SN, SC&SN, S1, S2).



: Flash normal

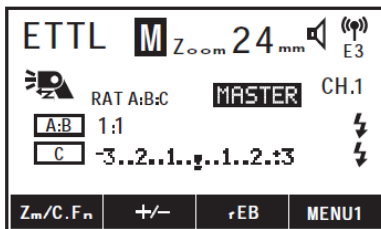

: Disparo del flash principal ON



: Disparo del flash principal OFF



: Disparo inalámbrico mediante transmisión por radio



: Ajuste de unidad principal



: Flash secundario listo (sólo por transmisión por radio)

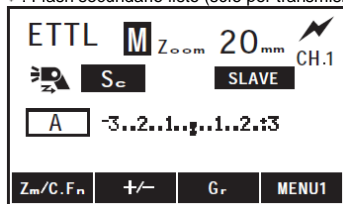

: Icono de unidad secundaria



: Disparo inalámbrico mediante transmisión óptica



: Ajuste de unidad secundaria

MONTAJE DEL PRODUCTO

1. Instalación de las pilas

Deslice la tapa del compartimento de las pilas según la dirección de la flecha para abrirla. Coloque las pilas según lo orientado para asegurarse de que los contactos de las pilas estén correctamente ubicados. Deslice la tapa del compartimento de las pilas según la dirección de la flecha para taparla.

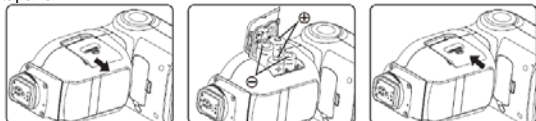

⚠ Ese producto no puede utilizar baterías de fosfato de hierro y litio u otras baterías de litio. Es recomendable utilizar pilas alcalinas (Alkaline) o baterías de níquel-hidrógeno (NiMH). No utilice baterías dañadas en la piel, a fin de evitar cortocircuitos.

2. Montaje y desmontaje de la unidad flash en la cámara

Deslice a fondo el pie de montaje del flash en la zapata de la cámara. Según lo orientado, deslice la palanca de bloqueo del pie de montaje hacia la derecha. Cuando la palanca de bloqueo encaja en su lugar, queda bloqueada.

Mientras presiona el botón de liberación de bloqueo, deslice la palanca de bloqueo hacia la izquierda y desmonte el flash.

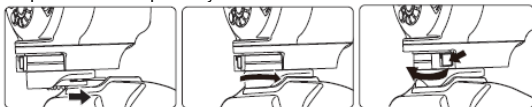

3. Encendido y apagado de la alimentación

Coloque el interruptor de alimentación en la posición ON. Entonces, el flash empieza a encenderse y cargarse. Después, la lámpara de carga se ilumina en rojo, indicando que el flash está listo para disparar. Para apagar el flash, sólo necesita colocar el interruptor de alimentación en la posición OFF. Es recomendable retirar las pilas después de apagar la alimentación.

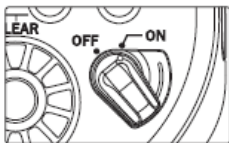



4. Flash de prueba

Después de que la lámpara de carga cambie de apagada a rojo, puede comprobar si el flash dispara normalmente a través de presionar el botón de flash de prueba.



FUNCIONES BÁSICAS

1. Operación con botones:

Botón	Operación
Interruptor 【ON / OFF】	Coloque el interruptor a la posición ON/OFF para encender/apagar el flash.
Botón 【MODE】	Al presionar ese botón, el modo de flash se cambia entre ETTL/M/Multi/Gr (el modo Gr sólo funciona cuando el flash se utiliza como unidad principal con transmisión por radio).
Botón 【】	Con ese botón, se puede ajustar el flash entre el modo de disparo normal, el modo de unidad principal con transmisión por radio, el modo de unidad secundaria con transmisión por radio y el modo de unidad secundaria con transmisión óptica (SC, SN, SC&SN, S1, S2).
Dial de selección 【】	Después de seleccionar un valor a ser ajustado, con ese dial de selección puede ajustarlo. Véase los capítulos posteriores para ver las operaciones relacionadas.
Botón 【OK】 (Botón de selección)	Guardar los ajustes
【Botón de función 1/2/3/4】	En función del estado actual del flash, los cuatro botones corresponden a diferentes funciones. Véase los capítulos posteriores para ver las operaciones relacionadas.
Botón 【TEST】 (prueba del flash)	Con ese botón puede hacer la prueba del flash.

-13

2. 【Luz indicadora de carga】

Estado	Aclaración	Solución
Luz en rojo iluminada	La carga eléctrica se ha completado para el flash.	N/A
Luz en azul iluminada	Listo para el flash rápido	Se puede hacer el flash rápido.
Luz apagada	La carga eléctrica aún no está completada.	Haga el favor de esperar la finalización de la carga.

Acerca del flash rápido

La función de flash rápido permite fotografiar con flash cuando la lámpara de flash listo está iluminada en verde (antes de que el flash esté completamente cargado). En ese momento la potencia del flash será

aproximadamente de 1/2 a 1/6 de la potencia máxima, es útil para disparar con un intervalo de disparo más corto.

3. Lámpara **【LINK】**

Estado	Significado	Solución
Luz en verde	En comunicación	N/A
Luz en rojo	La unidad principal con transmisión por radio y la secundaria no se conecta.	Compruebe si el canal e ID de la unidad principal son iguales a los de la secundaria.
Luz en naranja	Sirve como la sub-unidad principal	N/A

【Aviso sonoro】

Forma de sonido	Significado	Solución
DiDi	La transmisión por radio está disponible.	N/A
Di—— Sonido largo	La carga eléctrica ha terminado y el flash está listo.	N/A
DiDiDiDiDiDi	Puede producirse sobreexposición.	Ajuste de nuevo la exposición o la condición de fotografía.
DiDiDi	Puede producirse sub-exposición.	Ajuste de nuevo la exposición o la condición de fotografía.
Di-DiDiDiDi	Aviso de protección contra sobrecalentamiento	Espere la finalización de la carga eléctrica o deje el flash sin utilizarlo por 3 a 5 minutos.
Di-Di-Di	Indicación de carga restante de la batería no suficiente y de apagado del flash automático	Cambie la batería

5. Modo E TTL

Con ese modo, el sistema de medición de brillo de la cámara reaccionará al brillo reflejado desde el objeto y ajustará automáticamente la potencia de salida del flash para que el objeto y el fondo sean expuestos de manera equilibrada. Además, en ese modo puede ajustar la compensación del flash, FEB y el bloqueo de exposición. Véase el capítulo Opciones Avanzadas.

6. Modo M (manual)

En el modo M, puede ajustar el brillo de flash según su necesidad pulsando el botón de función **+/-**. Después de que el valor de la potencia de flash sea seleccionado, gire el dial de selección  para ajustarlo. La potencia puede ser ajustada entre 1/128 y 1/1 en aumento de 8 niveles generales con 3 sub-niveles a lo más cada nivel (hay 29 sub-niveles) en aumento de 1/3EV.

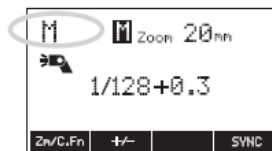

7. Modo Multi

El modo Multi también se llama modo estroboscópico. En ese modo, el flash disparará según los valores ajustados sobre la potencia de salida, la frecuencia y los números de disparo. Con el botón **MULTI**, puede seleccionar el número de disparo y

con el botón **Hz** puede seleccionar la frecuencia. Luego, ajuste los valores correspondientes girando el dial de selección . La manera para ajustar la potencia del flash es igual a los ajustes del modo M. El alcance ajustable del número de disparo se encuentra entre 1 a 100 mientras la frecuencia de flash, 1 a 199.

8. Modo Gr (sólo funciona en el modo de transmisión por radio)

En el modo Gr, se permiten ajustar flashes hasta 5 grupos: A/B/C/D/E (15 flashes secundarias a lo más). Además, puede ajustar el modo E TTL o M para los flashes de cada grupo.

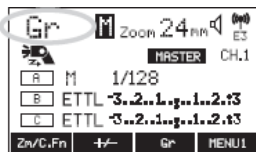
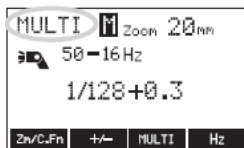



9. Control del flash desde el menú de la cámara

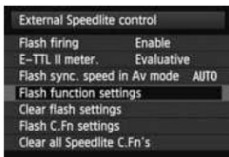

Cuando utilice cámaras digitales EOS comercializadas a partir del año 2007, puede ajustar las funciones del flash y funciones personalizadas a través del menú de la cámara. Véase el manual de instrucciones de la cámara para ver las operaciones relacionadas.



10. Zoom (cobertura del flash) automático

Presione el botón **[Zm/C.Fn]** para seleccionar el valor de la cobertura del flash. Gire el dial de selección **[]** para ajustar la cobertura. Cuando se aparece el icono **[]** a la izquierda de ZOOM en el panel, instale el flash sobre la cámara. Así que la copa de flash (un componente interno) se mueve hacia adelante y atrás a medida que la longitud focal se cambia, con el fin de adaptarse a diferente cobertura del flash.

11. Zoom manual

Presione el botón **[Zm/C.Fn]** para seleccionar el valor de la cobertura del flash. Gire el dial de selección **[]** para ajustar la cobertura. Cuando se aparece el icono **[]** a la izquierda de ZOOM en el panel, puede ajustar manualmente la cobertura del flash entre 20, 24, 28, 35, 50, 78, 80, 105mm.

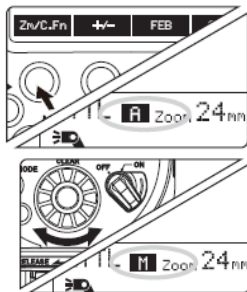

-16

12. Luz de ayuda al AF

Cuando es difícil enfocar automáticamente el objeto con poca luz, la luz de ayuda al AF infrarroja incorporada en el flash emite destellos automáticamente. El activado o desactivado de esa luz puede ajustarse en los ajustes de funciones personalizadas (C.Fn 8).

13. Ajuste autoguardado

Los ajustes del flash pueden ser autoguardados para facilitar su utilización.

14. Ahorro de energía

Ese flash tiene el modo de ahorro de energía que puede ajustarse a través de las opciones avanzadas (C. Fn01).

15. Protección contra sobrecalentamiento

Cuando se dispara continuamente y frecuentemente, la temperatura de la cabeza del flash puede aumentarse. Cuando el interior del flash alcanza ciertos grados de temprano, la protección contra sobrecalentamiento será activada. Entonces, se prolongará el tiempo de reciclaje y se mostrará el

icono  en el panel LCD.

Si el flash sigue disparando, es posible que se active el límite de flash de protección contra sobrecalentamiento. Una vez que se active la protección contra sobrecalentamiento, la luz de fondo del panel se iluminará en rojo y el flash no puede dispararse. Deje el flash con un tiempo de descanso 3 a 5 minutos.



- Cuando se da la alarma de sobrecalentamiento, reduzca la frecuencia o la potencia.
- Cuando se quita las pilas después de varios disparos, tenga cuidado de que las pilas pueden ser calientes.

Fotografía con flash inalámbrico: Transmisión por radio

Cuando utilice el transmisor y flash equipados con la función de disparo inalámbrico mediante transmisión por radio para disparar fácilmente con varios flashes controlados de manera inalámbrica igual que cuando se fotografía normalmente con flash automático E-TTL II/E-TTL.

El sistema se ha diseñado de modo que los ajustes de la unidad principal montada en la cámara se apliquen automáticamente a la unidad secundaria controlada de manera inalámbrica. En consecuencia, no es necesario realizar ninguna operación en la unidad secundaria mientras se fotografía.

La posición y el alcance de funcionamiento se muestran en la figura.

Entonces, sólo necesita ajustar la unidad principal en E-TTL. Por lo tanto, no necesita operar la unidad secundaria durante la fotografía.

Posición y alcance de funcionamiento (Ejemplo)

- Utilice el mini-soporte equipado para posicionar la unidad secundaria.
- Antes de la fotografía, haga el flash de prueba y el disparo de prueba.
- Según la posición de la unidad secundaria, el ambiente y las condiciones meteorológicas, la distancia de transmisión puede ser más corta.

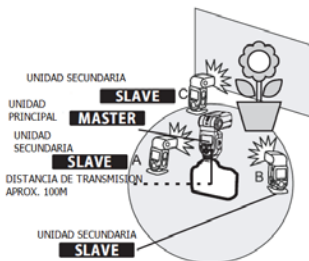

-18

Ajustes de la unidad principal con la transmisión por radio

Pulse el botón hasta que se

muestren los iconos y **MASTER**.

Apriete el botón de función 4 hasta que se muestre **MENU4**

Presione el botón **CH** y el botón de función **ID**. Después, cuando el canal y el ID se parpadean en el panel LCD, gire el dial de selección para hacer ajustes.

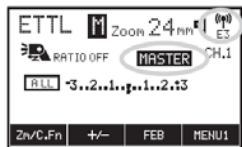

Cuando se dispara con la transmisión por radio, hay modo AUTO, 15 canales y 10000 IDs disponibles. Cuando la unidad principal y la unidad secundaria se comunican, la lámpara LINK se iluminará en verde.



Al presionar el botón MODE, puede ajustar el modo de flash. En el modo de transmisión por radio de la unidad principal, están disponibles los modos E-TTL/M/MULTI-Gr.

Al presionar el botón de función que corresponde a , puede ajustar si la unidad principal participa en la exposición.

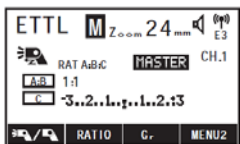

Al presionar el botón de función que corresponde a **RATIO** girando el dial de selección, puede ajustar el grupo de flash.



Al presionar el botón de función que corresponde a **Gr** girando el dial de selección, puede ajustar la compensación de exposición o la potencia de flash de cada grupo.

Acerca de la unidad principal

Puede designar dos o más unidades principales (limite el número total de unidades principales y secundarias hasta 16 unidades). Si prepara varias cámaras con unidades principales montadas, puede cambiar de cámara -19 manteniendo la misma iluminación (unidades secundarias) durante la fotografía con flash inalámbrico.

Tenga en cuenta que, cuando utilice dos o más unidades principales, el color de la lámpara LINK cambiará en función del orden en el que se haya realizado el ajuste principal. La primera unidad principal (principal principal) será verde, y la segunda y subsiguientes unidades principales (principales secundarias) serán de color naranja.

Ajustes de la unidad secundaria con la transmisión por radio

Presione el botón  hasta que se muestren los  E3 y **SLAVE**. A

continuación, ajuste el el ID (La manera de ajuste a la de la unidad principal. canal y el ID iguales a los unidad principal).



iconos

canal y es igual Ajuste el de la

Al presionar el tercer botón de función **Gr**, puede ajustar el grupo de la unidad secundaria. Hay A/B/C/D/E esos 5 grupos para seleccionarse.

Al presionar el segundo botón de función **+/-** girando el dial de selección, puede ajustar la compensación de exposición. Si la unidad principal también tiene la compensación de exposición ajustada, el valor real de la compensación será la suma del ajustado en la unidad secundaria y principal.

Funciones avanzadas de la unidad secundaria con la transmisión por radio

A través de presionar el de función que corresponde icono REL, puede liberar el obturador de la cámara con unidad principal montada mientras que se dispara el. Esa función sólo es compatible con las cámaras modelos nuevos.





botón
al
la
flash.
de

A través de presionar el botón de función MODEL, cada unidad de flash disparará un flash de modelado.

Al presionar el botón de función TEST, puede hacer la prueba con la unidad principal y secundaria.

Fotografía con flash inalámbrico mediante transmisión óptica utilizando la unidad secundaria

Presione el botón  hasta que se muestren iconos  y **SLAVE**.

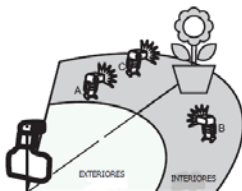

Presione el botón de función 4 que corresponde a MENU para visualizar el menú de los modos con la unidad secundaria mediante la transmisión óptica (*SC/SN/SC&SN/S1 y S2) para seleccionar un modo. Por favor,

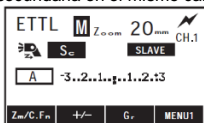

haga el sensor de disparo inalámbrico enfrentarse al flash de unidad principal. Si se utiliza el modo SC/SN, se requiere ajustar la unidad secundaria en el mismo canal de la unidad principal.



El modo Sc/Sn puede recibir respectivamente las señales inalámbricas emitidas por YN568EXII, 580EX II, SB-910/900/800/700, flash interno de 7D/60D/600D, comandos C de la cámara Nikon, SU-800 y ST-E2. Existen 4 canales para el flash inalámbrico TTL y manual. -21

Los modos S1 y S2 respectivamente se aplican al flash manual y flash TTL. En ambos modos, la manera de ajustar el brillo de salida es igual a la del modo M. Es decir, sólo necesita realizar los ajustes con el botón  y .

Modo Sc: Sólo recibe las señales inalámbricas de transmisión óptica de Canon, a fin de evitar la interferencia de las señales de Nikon.

Modo Sn: Sólo recibe las señales inalámbricas de transmisión óptica de Nikon, a fin de evitar la interferencia de las señales de Canon.

Modo Sc&Sn: Compatible al mismo tiempo con la transmisión óptica de Canon y Nikon.

Modo S1: Cuando el flash está en el modo S1, se disparará al mismo tiempo en que el flash principal emite el primer disparo. Es decir, tiene el mismo efecto del uso del disparador inalámbrico. Para que ese modo funcione normalmente, el flash principal debe ser ajustado en modo manual. Tampoco se debe utilizar el sistema de flash TTL con pre-destellos ni la función de reducción de ojos rojos con varios destellos.

Modo S2: También se denomina "modo de anulación de pre-destellos". Ese modo es similar al modo S1. Pero puede ignorar los pre-destellos emitidos por el sistema TTL. Entonces, puede funcionar con el flash que sirve como la unidad principal en el modo TTL. Especialmente, si con el modo S1, el flash YN600EX-RT aún no puede dispararse sincrónicamente y correctamente con el flash interno de la cámara, puede tratar de utilizar el modo S2.

*Puede ajustar el modo de flash inalámbrico con la transmisión por óptica más utilizado mediante los ajustes de C.Fn25.

Fotografía con flash inalámbrico

Fotografía con varios flashes inalámbricos

En el modo inalámbrico puede dividir hasta 5 grupos secundarios (3 en modo de transmisión óptica: A/B/C). Además, con el flash de unidad principal se puede ajustar la ratio de disparo automático TTL, la potencia de flash manual, el modo estroboscópico o de Gr.

Nota: Cuando se selecciona ALL en la unidad principal, los flashes que sirven como unidad secundaria en los grupos A, B y C dispararán con el mismo modo y a la misma potencia. Cuando se ajusta <A:B> en la unidad principal, sólo los flashes secundarios que estén en el grupo A y B se dispararán. De misma manera, cuando se ajusta <A:B:C> en la unidad principal, sólo los flashes secundarios que estén en el grupo A, B y C puede ser disparado por la unidad principal. Si necesita que todos los flashes secundarios en el grupo A, B, C, D, y E pueden dispararse por la unidad principal, haga el favor de ajustar su modo de disparo en Gr (El modo Gr sólo puede ser seleccionado para el disparo inalámbrico con flash mediante transmisión por radio).

Control del grupo de unidades secundarias

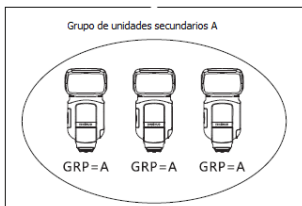

Cuando necesita más potencia de flash o desea realizar la iluminación más perfectamente, puede aumentar el número de unidades secundarias. Sólo necesita ajustar más unidades secundarias en el grupo de destello que quiere. En el modo de transmisión por radio, la cantidad de las unidades secundarias que puede

aumentar puede ser 15.

Por ejemplo, si ajuste el grupo de destello con 3 unidades secundarias en el grupo A, las tres unidades se tratarán y se controlarán como un único grupo de destello A con una gran potencia de flash.

USO AVANZADO

1. Compensación de la exposición con flash (FEC)

Presione el botón de función **+/-** girando el dial de selección para ajustar la cantidad de compensación de exposición que puede ajustarse hasta ± 3 puntos en incrementos de 1/3 de punto.

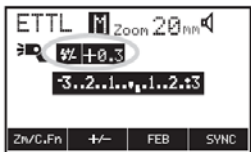

Nota: Cuando se ajusta la compensación de la exposición con flash tanto en el flash como en la cámara, se da prioridad al ajuste del flash. Cuando el flash sirve como la unidad secundaria, los valores de compensación de exposición serán la suma de los valores ajustados en la unidad principal y secundaria.

2. Ahorquillado de la exposición con flash (FEB)

En el modo E TTL, puede ajustar la función FEB desde la cámara o el flash. Una vez que se active la función, se realizará automáticamente una compensación de exposición distinta en una secuencia de tres fotografías.

Por ejemplo, por orden de Normal → Sub-exposición → Sobreexposición. Puede útil para aumentar las probabilidades de obtener exposición correcta.

Puede pulsar el botón

y gire el dial  para ajustar valores de FEB.

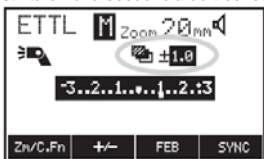

ser

una

los

-24

Nota: Para el FEB, es recomendable ajustar el modo de avance de la cámara en disparo único con anticipación y comprobar que el flash esté listo.

3. Bloqueo FE (FEL)

Para usar esa función, debe situar al objeto sobre el que quiera bloquear la exposición en el centro del visor de la cámara. Presione el botón de bloqueo de exposición **【*】**, el flash produce el destello previo y la cámara calculará la potencia correcta de salida. Entonces, haga la composición de la imagen como desee y dispare (esta función sólo es posible si su cámara dispone de la misma. Consulte el manual de instrucciones de su cámara).

4. Sincronización a alta velocidad

Con este tipo de sincronización (Flash FP), puede sincronizarse con cualquier velocidad de obturación hasta 1/8000. Esa función es adecuada cuando se dispara con prioridad a la abertura con flash de relleno en retrato. Presione el botón **SYNC** para activar/desactivar esa función.

5. Sincronización a la segunda cortina

El flash dispararse con una baja velocidad de obturación para capturar la trayectoria de las fuentes de luz móviles ya que el flash se disparará al momento de exposición, justo antes de que se cierre la segunda cortina del obturador. Así se denomina la sincronización a la segunda cortina. Esa función necesita la compatibilidad de la cámara. Entonces, para más información, consulte el manual de instrucciones de su cámara. Pulse el botón **SYNC** en el flash para activar o desactivar ese tipo de sincronización.

 La sincronización a la segunda cortina no está disponible durante la fotografía con flash inalámbrico.

6. Panel difusor gran angular

Extraiga el panel difusor gran y empuje el panel reflectante adentro. Entonces, el panel como se ve en la figura. De manera, se ampliará la cobertura del flash (hasta longitud focal de 14mm) y se un efecto de flash más suave natural.

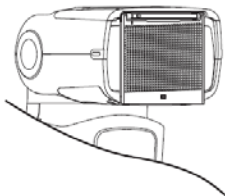

angular
hacia
quedaría
esa

una
logrará
y

7. Flash rebotado

El llamado flash rebotado se refiere una manera de fotografía que la cabeza del flash se dirige pared o un techo y el flash en la superficie antes de objeto (esa manera también rebote de flash). Es un modo suavizar las sombras detrás de obtener fotografías más

 Si la pared o el techo está demasiado lejos, es posible flash rebotado sea demasiado provoque sub-exposición. La pared o el techo debe ser de color blanco liso para obtener el máximo reflejo. Si la superficie de rebote no es blanca, puede producirse un tinte de color en la foto.

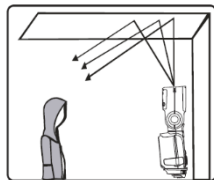

hacia una ⁻²⁵
rebotará
iluminar el
se llama
de
del objeto
naturales.

que el
débil y

8. Fotografía con el panel reflectante (panel ocular)

Cuando utilice el panel reflectante para el disparo, se extrae éste junto con el panel difusor gran angular desde la cabeza del flash. Luego, empuje el

panel difusor para replegarlo de nuevo. Si realiza la fotografía puede formar un punto en los ojos del objeto lograr un expresivo brillo ojos. Esta función puede mejor efecto para la a corta distancia colocando la cabeza del hacia arriba.

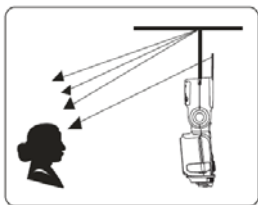

se ahora, se de brillo para de los lograr un fotografía flash 90°

9. Caja difusor (Opcional)

Con la caja difusor puede ampliar la gama de difusión del flash y producir luces más suaves y reducir las sombras. Al montar la caja difusora, la longitud focal será bloqueada automáticamente cubriendo el ángulo de visión de objetivos ultra gran angular, lo cual puede ajustarse a través de la opción P.Fn04.

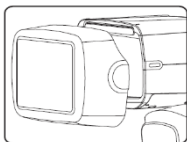

10. Fotografía con flash a corta distancia

Si se baja el cabezal del flash 7° al tiempo, puede fotografiar el objeto a corta distancia, en un intervalo aproximado de 0,5 a 2m.

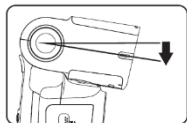

11. Toma síncrona PC (Entrada)

Con la toma síncrona estándar PC, se puede disparar el flash de manera síncrona.

12. Disparos continuos a alta velocidad

Esa unidad de flash tiene la función de disparos continuos a alta velocidad. Ajuste la cámara en el modo de disparo continuo para tomar las fotos. El número de disparos continuos se relaciona con la potencia ajustada. Es mejor utilizar las pilas con carga suficiente.

13. Restablecer la configuración de fábrica

Puede restablecer los ajustes de fotografía del flash en el modo de disparo normal (modo con el flash montado sobre el flash TTL) predeterminado presionando el botón 2 y 3. Para borrar los ajustes de funciones personalizadas (C.Fn) y personales (P.Fn), haga el favor de consultar los capítulos relacionados.

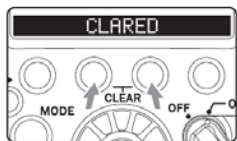

14. Actualización de firmware

1) Visite el sitio web oficial YONGNUO (www.hkyongnuo.com) para descargar el programa de actualización y el último firmware.

2) Apague el flash, conecte el flash con el ordenador mediante el cable USB-MINIB (éste necesita comprarse adicionalmente).

3) Ubique el interruptor de alimentación en la posición ON presionando el botón MODE, así que se visualiza la actualización de firmware en el panel.

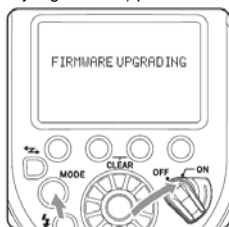

4) Encienda el flash, realice la actualización de acuerdo con las instrucciones del programa.

15. Disparo enlazado con transmisión por radio

Puede utilizar el disparo enlazado, que dispara automáticamente el obturador de una unidad de cámara secundaria enlazándolo a una unidad de cámara principal. Puede disparar con disparo enlazado hasta 16 unidades, incluyendo tanto unidades principales como unidades secundarias.

•Para disparar con disparo enlazado, monte en la cámara una unidad de flash (por ejemplo, YN968EX-RT) o un transmisor de flash (por ejemplo, YN-E3-RT).

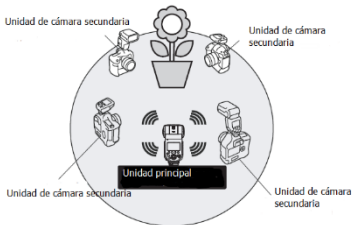
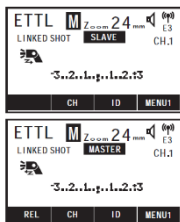

Esas función sólo está disponible con las cámaras EOS DIGITAL presentada a partir de 2012 (por ejemplo, EOS-1D X) sin necesidad de utilizar el cable de obturador.

1) Ajuste el modo de disparo enlazado (debe ser ajustado en el modo de disparo normal)

•Presione el botón  hasta que se muestre **LINKED SHOT** en el panel LCD. Así que se ha ajustado la unidad secundaria para el disparo enlazado.

•Presione otra vez el botón  para ajustar la unidad principal.

2) Ajuste el canal de transmisión y el ID de radio inalámbrico

3) Ajuste las funciones de disparo de la cámara

4) Ajuste todos los transmisores o unidades de flash

•Repita los pasos 1 a 3 para ajustar todos los transmisores y flashes en unidades principales o secundarias en el modo de disparo enlazado.

•Cuando cambie el ajuste de unidad secundaria a unidad principal a través de presionar el botón , las demás unidades de flash (o los demás transmisores) ajustadas como unidad principal hasta entonces cambiarán automáticamente a unidad secundaria.

5) Ajuste las unidades de cámaras secundarias

•Compruebe si la lámpara LINK de la unidad secundaria ha sido iluminada en verde.

6) Tome la foto



•Compruebe que la lámpara LINK de la unidad principal esté iluminada en verde y tome la foto.

•Las unidades de cámara secundaria disparan cuando se dispara la unidad de cámara principal.

•Después de disparar con el disparo enlazado, las lámparas LINK de las unidades secundarias se iluminarán brevemente en naranja.

C.FN/P.FN: AJUSTE DE LAS FUNCIONES PERSONALIZADAS Y PERSONALES

Mantenga presionando el botón de función 1 

en el flash para entrar en las opciones avanzadas y gire el dial  para elegir el elemento que quiera ajustar y pulse el botón OK. Cuando haya terminado su configuración, pulse el botón de función  para volver al menú principal. Al presionar el botón P.FN, puede iniciar los ajustes personalizados mientras que al presionar el botón CLEAR puede borrar los ajustes personalizados o personales actuales.

Ajustes de las funciones personalizadas

C.Fn 00: Versión del firmware

Se muestra la información sobre la versión actual del firmware del flash.

C.Fn 01: Apagado automático

Cuando no se acciona el flash durante, aproximadamente, 5 minutos, la alimentación se apaga automáticamente para ahorrar la energía. Puede desactivar esta función.

0: ON (activado) 1: OFF (desactivado)



C.Fn 02: MODELING (Flash de modelado)

0:  Activado (Botón previsualización)

Presione el botón de previsualización de la profundidad de campo de la cámara para disparar el flash de modelado.

1:  Activado (Botón prueba)

Presione el botón de flash de prueba de la unidad de flash para disparar el flash de modelado.

2:   Activado (Con ambos botones)

Presione el botón de previsualización de la profundidad de campo de la cámara o el botón de flash de prueba de la unidad de flash para disparar el flash de modelado.

3: OFF (Desactivado)

Se desactiva el flash de modelado.

C.Fn 03: AUTO CANCEL (Anulación automática de FEB)

Puede ajustar si se cancelará FEB automáticamente después de hacer tres tomas con FEB.

0: ON (activado) 1: OFF(desactivado)

C. Fn 04:  **Secuencia FEB**

Puede cambiar la secuencia de disparo de FEB. 0: Exposición estándar, -: Exposición reducida (más oscura) y +: Exposición aumentada (más clara).
0: 0: - : + 1: - : 0 : +

C.Fn 07:  **TEST (Prueba de flash con disparo automático)**

0: 1/32 (1/32), 1: 1/1 (A plena potencia)

C.Fn 08:  **Destello haz auxiliar AF**

0: ON (activado)

1: OFF (desactivado) Se desactiva la emisión de la luz de ayuda al AF desde el flash.

C.Fn 09:  **(Identificación automática para el tamaño de imagen)**



0: ON (activado) 1: OFF (desactivado)

C.Fn 10:  **(Temporizador de apagado automático de unidad secundaria)**

0: 60min

1: 10min

C.Fn 13:  **(Ajuste de compensación de exposición del flash)**

0:  +  (Botón y dial de selección)

1:  (Solo dial de selección)

C. Fn 20:  **(Aviso sonoro)**

0: OFF (desactivado) 1: ON (activado)

C.Fn 22:  **(Iluminación del panel LCD)**



Cuando se acciona un botón o un dial de selección, el panel LCD se ilumina. Puede cambiar ese ajuste de iluminación.



0: 12sec (encendido durante 12 segundos)

1: OFF (siempre apagado)

2: ON (siempre iluminado)

C. Fn 23:  **(Comprobar carga de flash secundario)**

0:  /  (Lámpara de disparo de flash y lámpara 

1:  (Lámpara 

C. Fn 25:  (Selección del modo de transmisión óptica con el botón de modo)

0: Sc (Solo Sc)

1: Sc/Sn

2: Sc/S1/S2

3: Sc/Sn/S1/S2

C.Fn 26:  SL IND (Lámpara de la unidad secundaria)

0: ON (activado)

1: OFF (desactivado)

Ajustes de las funciones personales

P.Fn-01:  (Color de iluminación del panel LCD: Disparo normal)

0: GREEN (Verde), 1: ORANGE (Naranja)

P.Fn-02:  (Color de iluminación del panel LCD: Flash principal)

0: GREEN (Verde), 1: ORANGE (Naranja)

P.Fn-03:  (Color de iluminación del panel LCD: Flash secundario)

0: GREEN (Verde), 1: ORANGE (Naranja)

P.Fn-04:  (Detección automática de caja difusor)

0: AUTO (Automático), 1: OFF (Apagado)

P.Fn-05:  (Secuencia del botón inalámbrico)

0: OFF →  → 

1: OFF → 

2: OFF → 

P.Fn-06:  LINKED SHOT (Disparo enlazado)

0: OFF (Encendido), 1: OFF (Apagado)

FOTOGRAFÍA CON LA LÁMPARA LED

Fotografía con la lámpara LED

1. Posicione el flash verticalmente (en el sentido de reflexión 90° hacia arriba);
2. Al presionar el botón LED, se iluminará la lámpara LED. En el panel se muestra el brillo de LED;
3. Ajuste el brillo de LED utilizando el dial de selección;
4. Presione el botón LED otra vez o pulse el botón . Así que se apaga la lámpara LED y se vuelve al menú del flash.

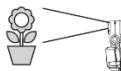
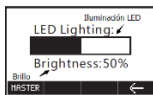
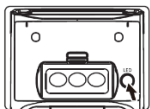

Fotografía con la lámpara LED con el flash principal

Cuando toma foto con la lámpara LED, al presionar el botón MASTER, puede utilizar el flash principal (la unidad de flash principal no dispara). Presione el botón LED otra vez, se apaga la lámpara LED.

Panel difusor incorporado

Con el panel difusor incorporado, se puede reducir y suavizar la luz. Además, se puede mejorar el sombreado múltiple antinatural.

Empuje el panel difusor hacia abajo hasta fondo. Cuando deja de utilizar el flash, tire el panel adentro del flash.

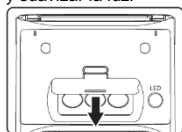

-32

Filtro de temperatura de color

Con ese filtro, la temperatura de color de la lámpara LED puede convertirse a 3200K aproximadamente (el máximo brillo).

Encaje el filtro en los bordes como se muestra en la figura derecha.

Para quitar el filtro, necesita arrancar la lengüeta en ambos lados y lo saque.

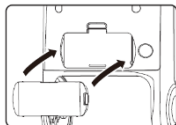

- Cuando se ilumina la lámpara LED, el flash no se dispara.
- El balance de blancos puede variar en función de los diferentes ajustes de la cámara. La temperatura del color se cambiará un poco según los ajustes. Antes de utilizar el flash, compruebe el balance de blancos.

- Cuando el objeto está demasiado cerca de la cámara, puede producir múltiples sombras.
- Cuando el cabezal está en el sentido horizontal o en el sentido 7 abajo, no se puede utilizar la lámpara LED.

SOLUCIÓN DE FALLAS

1. La alimentación no se enciende o el flash no dispara.

Asegúrese de que las pilas se instalen correctamente y que las pilas ya están cargadas suficientemente;

Asegúrese de que el flash no está en la protección contra sobrecalentamiento;

Asegúrese de que los contactos eléctricos de la unidad flash y la zapata de la cámara funcionan bien. Si los contactos están sucios, límpielos.

2. El flash se apaga por sí solo.

Compruebe si se ha activado el modo de ahorro de energía del flash y si la carga de la batería es suficiente.

3. La imagen está subexpuesta o sobreexpuesta.



Compruebe si los ajustes de la obturación, abertura y sensibilidad ISO están demasiado aproximados al límite del flash o se ha configurado la compensación de exposición, FEB y entre otros ajustes.

4. La parte inferior y la periferia de la imagen aparece oscura.



Compruebe la cobertura del flash. Haga el favor de comprobar si la longitud focal del objetivo ya supera el límite de la cobertura del flash. El zoom de diseño para el cabezal del flash se encuentra entre 20mm y 105mm. Puede tirar afuera del panel angular para ampliar la cobertura. Cuando está demasiado cerca del objeto, sepárese del objeto. Cuando dispare a menos de 2m del objeto, ajuste el ángulo de rebote hacia abajo 7°.

-34

5. La unidad secundaria mediante transmisión por radio no dispara.

Ajuste la unidad principal en  **[MASTER]** y la unidad secundaria en  **[SLAVE]**. Ajuste los canales de transmisión y los ID de radio inalámbricos de la unidad principal y la unidad secundaria en los mismos números. Compruebe que la unidad secundaria esté dentro del alcance de transmisión de la unidad principal.

6. La unidad secundaria mediante transmisión óptica no dispara

Ajuste la unidad principal en  **[MASTER]** (consulte el manual de instrucciones de la unidad principal) y la unidad secundaria en  **[SLAVE]**. Ajuste los canales de transmisión y los ID de radio inalámbricos de la unidad principal y la unidad secundaria en los mismos números. Compruebe que la unidad secundaria esté dentro del alcance de transmisión de la unidad principal. Apunte el sensor inalámbrico de la unidad secundaria hacia la unidad principal. No coloque ningún obstáculo entre la unidad principal y secundaria dentro de lo posible.

7. No puede hacer el flash de prueba o la unidad principal no dispara

Compruebe si la lámpara LED del flash ya se apaga. Presione el botón de función para verificar si la unidad principal ya se ajusta en el modo de no dispararse.

8. Otras anomalías

Trate de borrar los ajustes del flash o cámara; intente apagar el flash y reiniciar el mismo.

ESPECIFICACIONES

Circuitos de diseño:	Transistor Bipolar de Puerta Aislada (conocido por la sigla IGBT en inglés)
Número guía:	60 (con cobertura de flash de 105mm, ISO 100 en metros)
Modo de flash:	TTL, M, Multi, Gr
Manera de disparo:	Disparo normal (flash montado en la cámara), flash principal por radio, flash secundario por radio, flash secundario con transmisión óptica (SC, SN, SC&SN, S1, S2)
Cobertura del flash:	Auto, 20, 24, 28, 35, 50, 80, 105
Ángulo giratorio máximo:	150° arriba, 7° abajo, 360° izquierda/derecha
Fuente de alimentación:	Cuatro pilas alcalinas AA o pilas Ni-MH AA
Número de flashes:	100 a 1500 veces (Cuando se utilizan pilas alcalinas AA)
Tiempo de reciclaje:	3 segundos (Cuando se utilizan pilas alcalinas AA)
Temperatura de color:	5600K
Tiempo de disparo:	Aprox. 1/200~1/20000 seg.
Potencia del flash:	Ajuste en 8 niveles (1/128~1/1 de potencia), en incrementos de 29 niveles precisos
Toma externa:	Toma de alimentación externa, toma PC, -36 zapata
Transmisión óptica:	20 a 25m en interiores; 10 a 15m en exteriores
Transmisión por radio:	Hasta 100m
Temperatura de la lámpara LED:	Aprox. 5500K
Iluminación de la lámpara LED:	Aprox. 300lux (1m)
Funciones adicionales:	Flash principal, sincronización de alta velocidad, sincronización a la segunda cortina, compensación de exposición, FEB, Zoom eléctrico del cabezal del flash, aviso sonoro, sincronización PC, modo de ahorro de energía, protección contra sobrecalentamiento, autoguardado de ajustes, funciones personalizadas y personales
Dimensión:	78x60,5x206mm (extendido)
Peso neto:	435g



Importa y Distribuye en Argentina

YONGNUO ARGENTINA.

Av. Nazca 5754/56, Ciudad Autónoma de
Buenos Aires, Argentina CP1419

TEL: (+54 9 11) 5263-3636

Email: info@yongnuoargentina.com.ar

Website: www.yongnuoargentina.com.ar