

QANTIDADE DE ACESSÓRIOS
QANTIDADE OF ACCESSORIES
QANTIDADE DE ACCESORIOS

22		06x30	06		Cantoneira Angle-iron Escuadra
4		7x40	01		Cola Glue Pegamento
08		3,5x22	01		Chave Allen Allen key Llave de Allen
09		3,5x30	02		Chapinha
16		3,5x12	02		Puxadores Knobs Perillas
20		10x10	04		Terminal 25mm
04		Pés			Tubo 25x330 mm
04		250 mm			

IDENTIFICATION OF THE PARTS

Nº OF THE PART	QTD USE	MEASURE PART	DESCRIPTION IN THE PART
01	01	51x30	Lid Hat
02	01	40,1x7,7	Fund Support the Mirror
03-04	02	85x7	Sup Right / Left Mirror
05	01	33,5x29,9	Right
06	01	33,5x29,9	Left Side
07	01	34,9x29,9	Shelves Drawer
08	02	0,25	Profile tubular
09	01	51x36	Base
10	01	37x35,5	Rear Fund
11-12	02	1,09x6	Frame Right / Left Mirror
13	01		Mirror
14	02	33,7x3	Lock Frame Mirror
15	02	36,7x13,1	Front Drawer
16	04	26x9,8	Side Drawer
17	02	32x7,5	Fund Against Drawer
18	02	32,9x26,5	Fund Drawer

IDENTIFICACIÓN DE LAS PIEZAS

Nº DE LA PIEZA	USO QTD	PIEZA DE LA MEDIDA	DESCRIPCIÓN EN LA PIEZA
01	01	51x30	Tapa Hat
02	01	40,1x7,7	Fondo de Amparo al espejo
03-04	02	85x7	Sup. Derecha / Izquierda Espejo
05	01	33,5x29,9	Derecho
06	01	33,5x29,9	Lateral Izquierdo
07	01	34,9x29,9	Estantes
08	02	0,25	Perfil tubular
09	01	51x36	Base
10	01	37x35,5	Fondo trasero
11-12	02	1,09x6	Marco Derecha / Izquierda Espejo
13	01		Espejo
14	02	33,7x3	Candado del Espejo Marco
15	02	36,7x13,1	Fronte de cajón
16	04	26x9,8	Lado del cajón
17	02	32x7,5	Fondo contra el cajón
18	02	32,9x26,5	Fondo del cajón

NECESSÁRIO PARA A DO MÓVEL



UTILIZE SOMENTE FERRAMENTA CORRESPONDENTE (FENDA OU PHILIPS) PARA INSTALAÇÃO DE PARAFUSOS

UTILIZE MARTELO/DE BORRACHA PARA COLOCAÇÃO DE CAVILHAS

UM MONTADOR QUALIFICADO.

DETALHE DA GAVETA
DETAIL OF THE DRAWER
DETALLE DEL CAJÓN

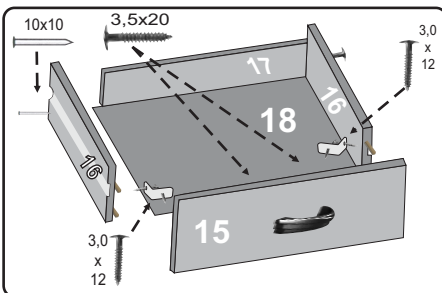

MONTAGEM DAS CHAPINHAS
SUPORTE DO ESELHO

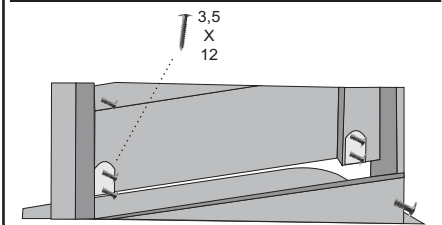

IDENTIFICAÇÃO DAS PEÇAS

Nº DA PEÇA	QTD USO	MEDIDA PEÇA	DESCRIÇÃO NA PEÇA
01	01	51x30	Tampo Chapéu
02	01	40,1x7,7	Fundo Apoio do Espelho
03-04	02	85x7	Sup. Direito / Esquerdo Espelho
05	01	33,5x29,9	Lateral Direito
06	01	33,5x29,9	Lateral Esquerdo
07	01	34,9x29,9	Prateleira da Gaveta
08	02	0,25	Perfil Tubular
09	01	51x36	Base
10	01	37x35,5	Fundo Traseiro
11-12	02	1,09x6	Moldura Direita / Esquerda Espelho
13	01		Espejo
14	02	33,7x3	Trava Moldura do Espelho
15	02	36,7x13,1	Fronte da Gaveta
16	04	26x9,8	Lateral da Gaveta
17	02	32x7,5	Contra Fundo da Gaveta
18	02	32,9x26,5	Fundo da Gaveta

Gráfica Jaci - 11 3283-1544



Dressing Table / Tabla de Preparación / Toucador Magic

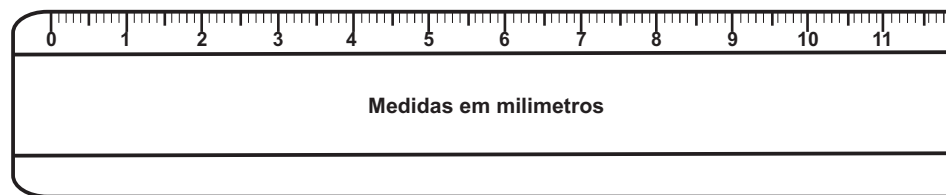

Obrigatório a montagem do produto por profissionais qualificados como montador, se assim não se proceder, o consumidor perde a garantia do mesmo

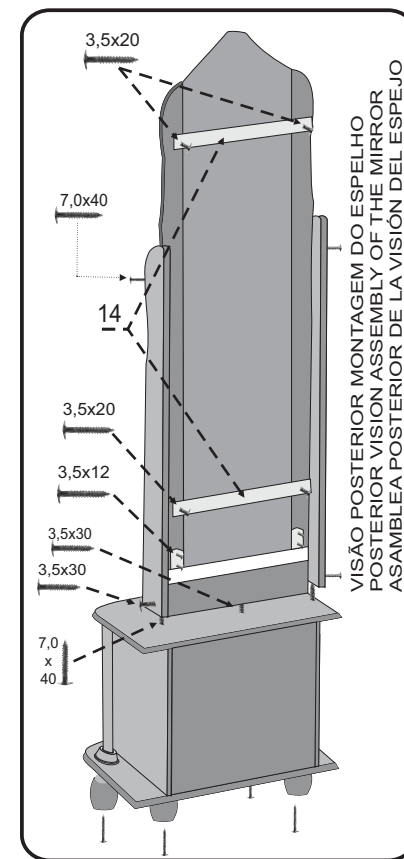
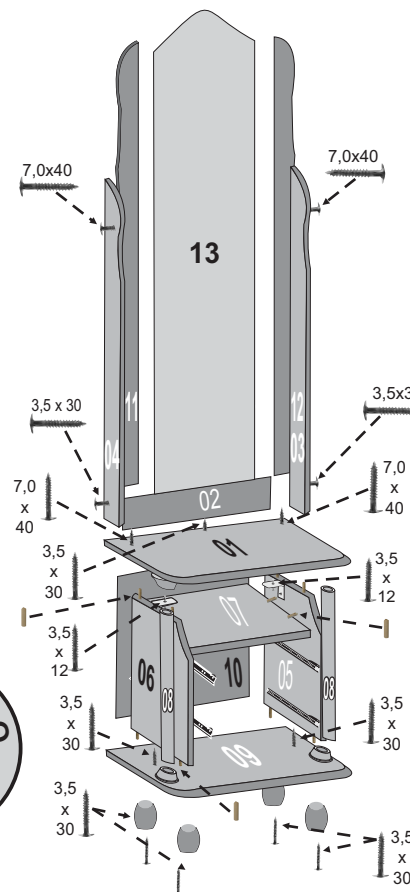

VISÃO POSTERIOR MONTAGEM DO ESELHO
 POSTERIOR VISION ASSEMBLY OF THE MIRROR
 ASAMBLEA POSTERIOR DE LA VISION DEL ESPEJO

Gráfica Jaci - 11 3283-1544

PATRIMAR MÓVEIS

fone/fax: 17 3283-9200

e-mail: patrimar@patrimarmoveis.com.br - home page: www.patrimarmoveis.com.br

Rua Laudicério Mendes de Oliveira, 595

Distrito Industrial Brasil 500 - CEP 15155-000 - Jaci - SP

**INÍCIO
BEGINNING
PRINCIPIO**

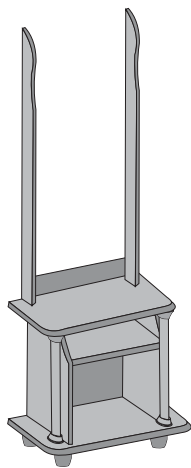
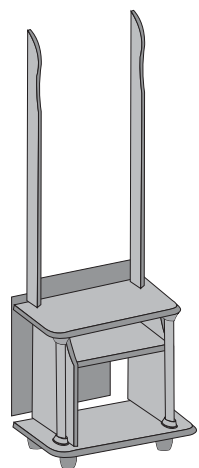
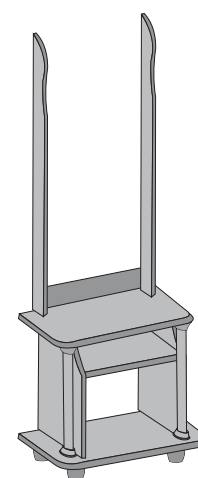
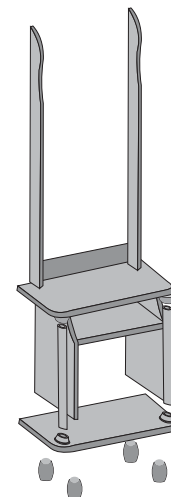
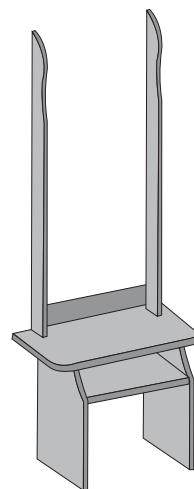
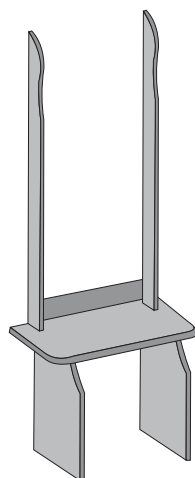
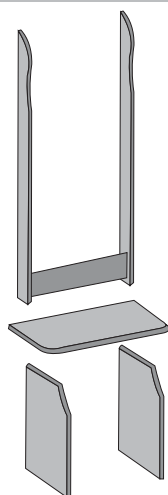
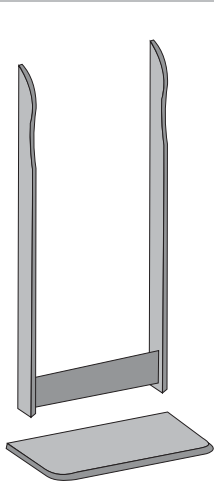

**ATRÁS DO ESPELHO
BEHIND THE MIRROR
DETRÁS DEL ESPEJO**

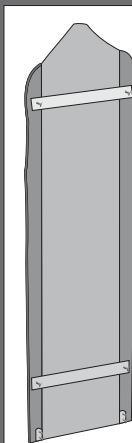

**FRENTE DO ESPELHO
FRONT OF THE MIRROR
FRENTE DEL ESPEJO**

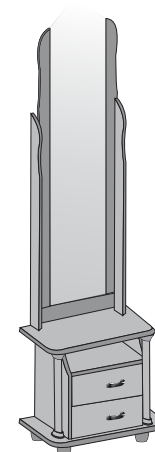
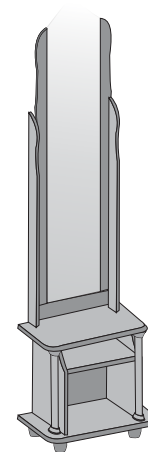
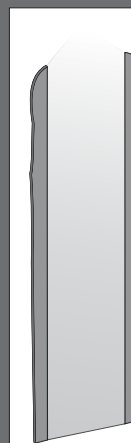

**FIM
END
EXTREMIDADE**